

**MINIESCAVATORI SERIE C**  
**CX26C | CX30C | CX37C**

**CASE**  
CONSTRUCTION



**PRONTI PER**  
**LA SFIDA**

[www.casece.com](http://www.casece.com)  
**EXPERTS FOR THE REAL WORLD**  
**SINCE 1842**

# EREDITÀ DEL MARCHIO CASE

## OLTRE 175 ANNI DI ORGOGLIO E IMPEGNO



### EXPERTS FOR THE REAL WORLD

#### SINCE 1842

- 1842** Jerome Increase fonda la Racine Threshing Machine Works a Racine nel Wisconsin (USA).
- 1912** CASE produce macchine per le costruzioni stradali.
- 1969** CASE inizia la produzione della mini pala compatta.
- 1988** CASE viene citata dalla rivista Fortune: prodotti citati dalla rivista Fortune tra i 100 migliori prodotti americani.
- 1995** CASE amplia la gamma di attrezzature: serie di accordi di co-branding e fornitura con diversi partner chiave nella produzione di attrezzature.
- 2011** CASE guida il mercato delle macchine con motorizzazione Tier 4.
- 2011** Long entra nella Hall of Fame: l'ingegnere CASE, padre delle terne, entra a far parte della Hall of Fame dedicata al movimento terra.
- 2016** CASE avvia la produzione per tutto il mondo dei mini escavatori Serie C.







## ALTA EFFICIENZA

### Motore pulito e funzione “Auto-idle”

- Motore Kubota T4 Final (Stage V) testato, affidabile, bassi consumi di carburante, emissioni e livelli di rumorosità limitati (CX26C e CX30C)
- Motore Yanmar T4 Final (Stage V) affidabile ed eco-compatibile (CX37C)
- “Auto-idle” di serie su CX37C: il motore decelera, passando automaticamente alla velocità minima dopo cinque secondi di inattività. Ciò significa ridotto consumo di carburante, meno rumore e usura del mezzo.



## VERSATILITÀ ELEVATA

### Soddisfa le diverse esigenze dei clienti

- **Ambito operativo**
  - I miniescavatori Serie C offrono prestazioni di scavo superiori: lo sbraccio massimo è ora del 10% superiore rispetto alla serie precedente
  - Facilità di carico dei camion con sponde: spazio di scarico migliore della categoria combinato con una stabilità superiore che semplifica le operazioni di carico del camion
  - Risparmio di tempo: i miniescavatori Serie C vantano tempi di ciclo più veloci, grazie alla loro eccellente velocità di brandeggio del braccio
  - Scelta del bilanciante più adatto alle vostre esigenze: i miniescavatori Serie C soddisfano le diverse esigenze dei clienti: forza di strappo elevata con bilanciari corti oppure profondità di scavo e sbraccio eccezionali con bilanciari lunghi
- **Attrezzature:** ottenete il massimo dai vostri miniescavatori CASE grazie alla gamma attrezzature omologate.
- **Sollevamento:** tutti i modelli possono essere dotati di un contrappeso aggiuntivo imbullonato che aumenta ulteriormente la stabilità e la capacità di sollevamento. Per effettuare operazioni di sollevamento in sicurezza, le macchine possono essere dotate di un kit di movimentazione carichi sospesi certificato.
- **Traslazione:** presenta la funzione «auto shift-down», per scalare automaticamente la marcia, che ottimizza la velocità di traslazione e la trazione. Quando serve maggiore trazione, la macchina che viaggia in 2ª marcia passa automaticamente in 1ª per poi tornare automaticamente in 2ª quando la trazione extra non serve più.

# SERIE C

## MINIESCAVATORI



### IL COMFORT CONTA

#### Cabina comoda e duratura con sedile a sospensione

- Tutti i modelli sono dotati di una cabina spaziosa con livelli rumorosità ridotti ed eccellente visibilità. I joystick ergonomici e i poggiatesta regolabili trasformano la cabina in un posto piacevole in cui lavorare.
- Allestimento di serie: sedile a sospensione regolabile a seconda del peso, radio USB con 2 altoparlanti, diversi vani portaoggetti, aria condizionata (opzionale per CX37C)
- Vetro anteriore scorrevole facile da aprire che si ripiega verso l'interno e una volta portato in posizione completamente aperta migliora la ventilazione e la visibilità (versione a cabina).



### QUADRO STRUMENTI MODERNO E FUNZIONALE

#### Quadro strumenti digitale di facile lettura

Il quadro strumenti digitale è facile da leggere, conferisce un aspetto moderno alla cabina e fornisce informazioni utili:

- Indicatori: livello carburante, temperatura liquido raffreddamento motore
- Info e spie luminose: attacco rapido idraulico, velocità di traslazione, temperatura liquido raffreddamento motore, pressione olio motore, carica batteria, basso livello carburante

### TRANQUILLITÀ

#### Antifurto ESL



- Tutti i miniescavatori Serie C sono dotati di antifurto di serie. Si tratta del sistema Engine Start Limitation (ESL), che richiede un codice di 5 cifre che può essere impostato dall'operatore.
- 3 impostazioni possibili:
  1. Sempre: l'ESL si attiva a ogni spegnimento della macchina
  2. A intervalli: l'ESL si attiva dopo un intervallo predefinito di tempo in cui il motore è spento
  3. ESL disabilitato: l'ESL non è attivo

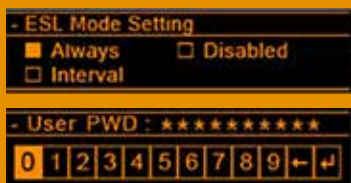



# VERSATILITÀ IN TUTTA SICUREZZA



## LA SICUREZZA PRIMA DI TUTTO

### Miniescavatori Serie C: nessun compromesso in fatto di sicurezza

- **ROPS / TOPS / FOPS:** tutti i modelli sono conformi ai requisiti Roll-Over / Tip-Over and Falling Objects – Protective - Structure (Struttura di protezione antiribaltamento / Struttura di protezione antiribaltamento laterale / Struttura di protezione contro la caduta di oggetti)
- **Interruttore di arresto d'emergenza:** questo interruttore, consente di arrestare immediatamente il motore termico in caso di emergenza.
- **Circuito pilotaggio con accumulatore:** questa funzione di serie permette all'operatore di deporre l'attrezzatura in modo sicuro anche con il motore spento.
- **Allarme di traslazione:** un segnale acustico avvisa chi si trova nelle vicinanze della macchina quando questa si muove avanti o indietro. Questa funzione è opzionale su tutti i modelli.
- **Rulli a doppia flangia:** i cingoli che deragliano dai rulli possono essere pericolosi per l'operatore e le persone che si trovano nelle vicinanze della macchina. I miniescavatori CASE Serie C sono dotati di un rullo a doppia flangia che minimizza il rischio di deragliamento.
- **Zero Tail Swing (ZTS):** la configurazione girosagoma indica che non esiste alcun rischio di urtare ostacoli con la parte posteriore della macchina in fase di rotazione e crea meno problemi nei lavori stradali
- **Kit di movimentazione carichi sospesi:** include valvole di sicurezza su braccio e bilanciere, gancio di sollevamento sull'attacco della benna e un allarme di sovraccarico per gestire in carichi sospesi.

# PERCHÉ SCEGLIERE LA SERIE C



## ECCELLENTE RAGGIO OPERATIVO

- Possibilità di scegliere tra bilanciere corto e lungo
- Sbraccio, spazio di scarico e profondità di scavo migliori della categoria
- Ampi angoli di brandeggio del braccio



## GRANDE AFFIDABILITÀ

- Sottocarro con telaio a X
- Protezioni sui cilindri
- Basso rischio di deragliamenti cingoli grazie ai rulli a doppia flangia



## VERSATILITÀ ELEVATA

- Ampia gamma di attrezzature omologate
- Impianto circuito ausiliario mono o bidirezionale
- Contrappeso aggiuntivo disponibile



## FACILITÀ DI TRASPORTO

- Versione a cabina leggera
- Ganci di fissaggio



## GRANDE STABILITÀ

- Larghezza totale superiore rispetto alla Serie B
- Rulli a doppia flangia





## LA SICUREZZA PRIMA DI TUTTO

- Versioni a cabina / tettuccio certificate ROPS / TOPS / FOPS
- Interruttore di arresto d'emergenza
- Circuito pilotaggio con accumulatore
- Kit di movimentazione carichi sospesi (tutti e quattro i modelli)



## IL COMFORT CONTA

- Rumorosità ridotta all'interno della cabina
- 1° e 2° circuito ausiliario
- Quadro strumenti digitale
- Radio con USB
- Sedile a sospensione
- Aria condizionata (CX37C)



## ALTA EFFICIENZA

- Funzione Auto-idle (CX37C)

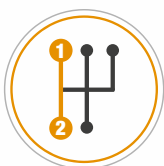

## TRAZIONE E VELOCITÀ OTTIMIZZATE

- Auto shift-down



## MANUTENZIONE FACILE

- Accesso facile alla batteria, alle valvole idrauliche e a tutti i normali componenti di manutenzione
- Tubi idraulici della lama facilmente sostituibili
- Durata superiore dei componenti

# SERIE C

## MINIESCAVATORI



### GRANDE AFFIDABILITÀ: UN MARCHIO DI FABBRICA DEGLI ESCAVATORI CASE

#### Componenti di prim'ordine

- **Componenti di prim'ordine:** i miniescavatori Serie C sono stati progettati per essere affidabili; i componenti sono acquistati dai migliori fornitori sul mercato. Il risultato: il massimo livello di affidabilità per una macchina.
- **Perno di montaggio di braccio e bilanciere rinforzato:** il perno che tiene insieme braccio e bilanciere rappresenta un punto critico per ogni escavatore. Sulle macchine della Serie C CASE il perno è assicurato da entrambe le parti, minimizzando così il rischio di gioco tra braccio e bilanciere.
- **Tubi del motore di traslazione protetti:** i tubi del motore di traslazione sono ben protetti all'interno del sottocarro.
- **Cilindri protetti:** i cilindri di braccio, bilanciere, benna e lama sono ben protetti da un carter in acciaio.



### MANUTENZIONE FACILE E SICURA

#### Punti di manutenzione raggruppati sotto il cofano

La Serie C è stata progettata per una manutenzione facile e sicura:

- Layout dei punti di manutenzione razionalizzato
- Pratici punti di controllo sulla parte sinistra dell'escavatore
- Pannelli laterali facili da rimuovere per un accesso totale per interventi di manutenzione e riparazione
- Tubi idraulici della lama facilmente sostituibili (CX17C)
- Durata superiore dei componenti:  
Boccole 250 h, filtri idraulici: 1000 h, Olio idraulico: 2000 h



# LAVORA OGGI E PER MOLTI ANNI A VENIRE



## ALLESTIMENTO DI SERIE

- Bilanciere Standard (1120 mm su CX26C / CX30C; 1350 mm su CX37C)
- Cingoli in gomma da 250 mm (CX26C); 300 mm (CX30C / CX37C)
- Cabina / tettuccio conformi ROPS / TOPS / FOPS
- Interruttore di arresto d'emergenza
- Circuito pilotato con accumulatore
- 2 marce di velocità con funzione auto shift-down
- Circuito martello/pinza controllato da pedale
- Pedale brandeggio braccio ripiegabile
- Sedile a sospensione con cintura di sicurezza
- Predisposizione radio / USB (Versione a cabina)
- Antifurto di serie con possibilità di impostazione a intervalli
- Quadro strumenti digitale impermeabile
- Punto di ingrassaggio centralizzato

## OPTIONAL

- Cabina chiusa (certificata ROPS / FOPS / TOPS)
- Bilanciere lungo (1300 mm su CX26C / CX30C; 1600 mm su CX37C)
- Circuito rotazione pinza controllato da joystick
- Predisposizione attacco rapido idraulico
- Lampeggiante
- Allarme di traslazione
- Zavorra aggiuntiva
- Condizionatore (CX37C)
- Kit movimentazione carichi sospesi
- Radio con USB (Versione a cabina)
- Luci di lavoro a Led

*L'allestimento di serie e opzionale può variare. Contattare il proprio concessionario CASE per ulteriori dettagli.*





IVECO

EUROCARGO

150-250

IVECO HASCOR







# SERIE C MINIESCAVATORI

## SPECIFICHE

### MOTORE

	CX26C	CX30C	CX37C
Modello _____	Kubota D1305		Yanmar 3TNV88F-ESHYB
Cilindrata (cm <sup>3</sup> ) _____	1261		1642
Potenza nominale (CV/rpm) _____ (ISO 14396)	24,8 / 18,5		24,4 / 18,2
@ rpm _____	2400		2200
Coppia max. (Nm/rpm) _____	81 / 1600		89 / 1200
Livello di emissioni _____	Tier 4F / Stage V		Tier 4F / Stage V

### IMPIANTO IDRAULICO

Pompe a pistoni assiali a cilindrata variabile			
- Portata della pompa (l/min) _____	2 x 27,6		2 x 37,4
- Pressione (bar) _____	220		230
Portata pompa a ingranaggi			
- Portata della pompa (l/min) _____	19,6		23,1
- Pressione (bar) _____	175		205
Circuito martello/pinza			
- Portata della pompa (l/min) _____	47,2		60,5
- Pressione (bar) _____	175		205
Circuito rotazione pinza			
- Portata della pompa (l/min) _____	47,2		60,5
- Pressione (bar) _____	175		205

### VELOCITÀ DI BRANDEGGIO E TRASLAZIONE

	CX26C	CX30C	CX37C
Velocità di rotazione della torretta (rpm)	9,1	9,1	9,5
Angolo di brandeggio del braccio (sx/dx)	75° / 50°	75° / 50°	75° / 50°
Velocità di traslazione - bassa (1°) (km/h)	2,4	2,4	2,3
Velocità di traslazione - alta (2°) (km/h)	4,5	4,3	4,4

### PESO OPERATIVO & PRESSIONE AL SUOLO

(con operatore, pieno di carburante e una benna)

Cabina (kg) _____	2650	3005	3760
Tettuccio (kg) _____	2500	2895	3620
Pressione al suolo cabina (kgf/cm <sup>2</sup> ) _____	0,32	0,27	0,34
Pressione al suolo tettuccio (kgf/cm <sup>2</sup> ) _____	0,30	0,26	0,33

### CARATTERISTICHE DI TRASPORTO

(peso calcolato con pieno di carburante, senza operatore, senza benna)

Peso (Cabina) (kg) _____	2560	2915	3660
Peso (tettuccio) (kg) _____	2410	2805	3520
<b>A</b> Lunghezza max. (mm) _____	4030   4100	4180   4220	4790   4815
<b>B</b> Altezza max. (mm) _____	2500	2500	2500
<b>C</b> Larghezza max. (mm) _____	1500	1550	1740

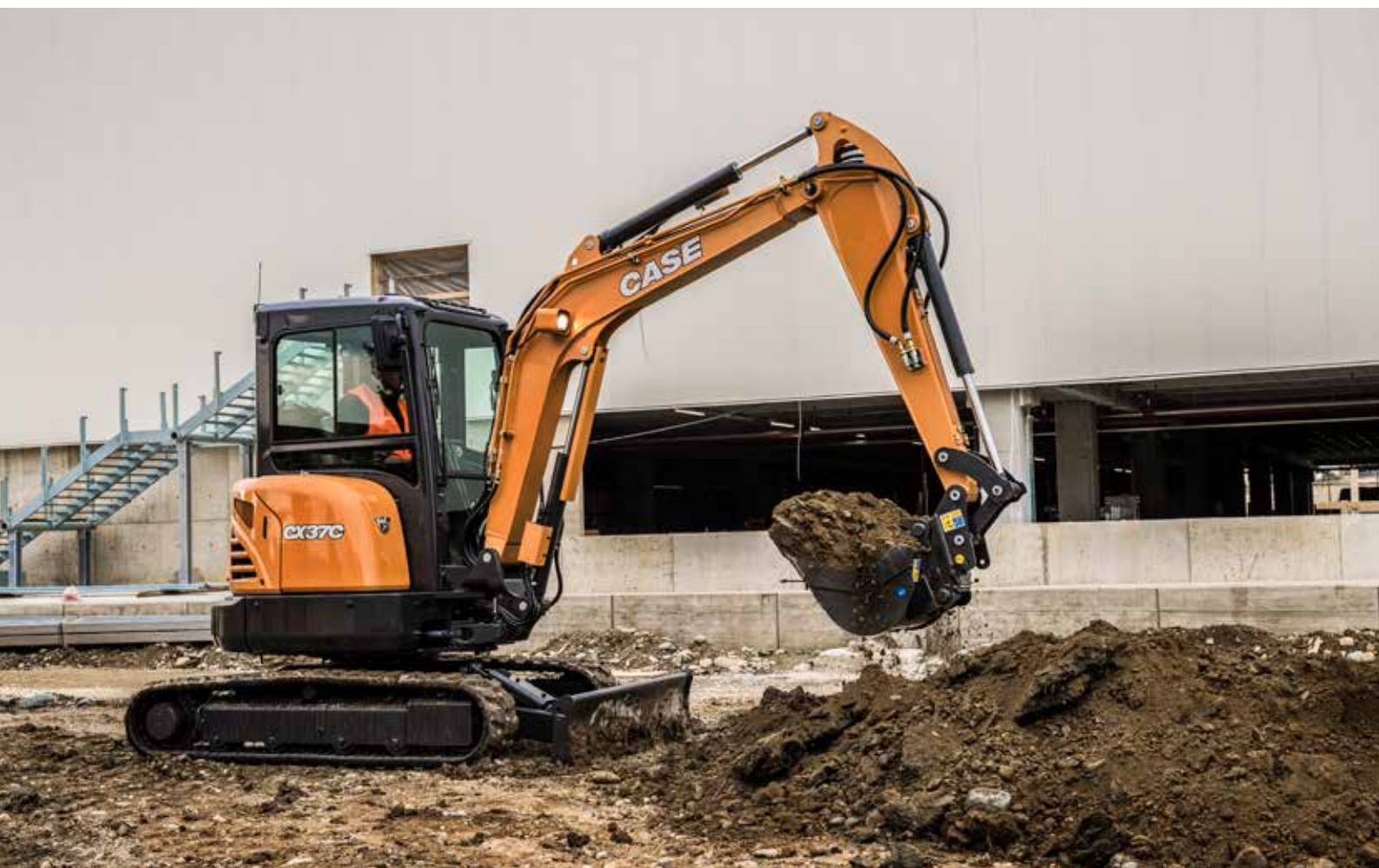



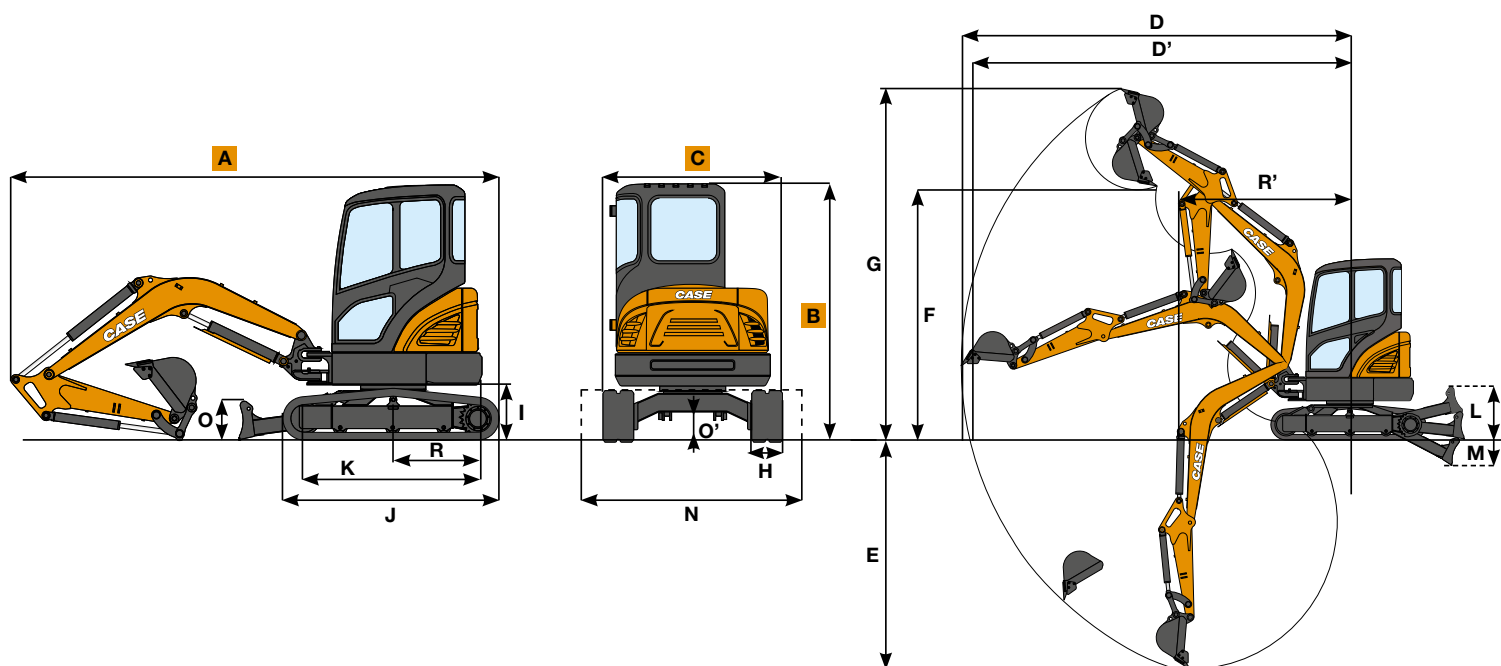

## DIMENSIONI GENERALI

		CX26C	CX30C	CX37C
R	Raggio di rotazione estremità posteriore	mm	775	870
R'	Raggio minimo di brandeggio	mm	1980 - 1970	2350 - 2330
H	Larghezza cingoli	mm	250	300
I	Luce libera da terra dell'estremità posteriore	mm	510	540
J	Lunghezza totale del cingolo	mm	1910	2130
K	Distanza dal centro degli interassi	mm	1490	1700
L	Sollevamento max. della lama	mm	330	350
M	Abbassamento max. della lama	mm	380	390
N	Larghezza della lama	mm	1500	1740
O	Altezza della lama	mm	300	300
O'	Luce libera da terra del sottocarro	mm	290	290

## PRESTAZIONI DI SCAVO

		CX26C		CX30C		CX37C		
Bilanciere	mm	1120	1350	1120	1350	1300	1600	
Forza di strappo al bilanciere (ISO)	kN	14,6	12,8	13,7	12,4	19,5	16,9	
Forza di strappo alla benna (ISO)	kN	21,1	21,1	20,1	20,1	30,7	30,9	
D	Sbraccio max.	mm	4480	4680	4650	4860	5315	5605
D'	Sbraccio max. al suolo	mm	4340	4540	4515	4735	5200	5495
E	Profondità di scavo max.	mm	2420	2645	2500	2720	3135	3440
F	Altezza di scarico max.	mm	2930	3030	2890	3030	3425	3615
G	Altezza di scavo max.	mm	4150	4235	4270	4405	4810	5010

# SERIE C

## MINIESCAVATORI

Altezza punto di sollevamento (m)	Bilanciere	RAGGIO PUNTO DI SOLLEVAMENTO					
		2,0 m		2,5 m		3,0 m	

### CX26C Tettuccio

1,0 m	kg	RAGGIO PUNTO DI SOLLEVAMENTO						
		2,0 m	2,5 m	3,0 m	3,0 m	3,0 m	3,0 m	
		Lama su	760	620	530	440	400	340
		Lama giù	*1690	670	*1130	480	*900	360
		Lama su	710	570	500	410	380	310
		Lama giù	*1700	620	*1450	440	*1100	340
		Lama su	710	570	490	400	370	310
		Lama giù	*1910	620	*1360	440	*1030	330

### CX26C Cabina

1,0 m	kg	RAGGIO PUNTO DI SOLLEVAMENTO						
		2,0 m	2,5 m	3,0 m	3,0 m	3,0 m	3,0 m	
		Lama su	880	720	610	510	460	380
		Lama giù	*1470	770	*1030	550	*850	410
		Lama su	810	650	570	470	430	360
		Lama giù	*1580	700	*1420	500	*1070	390
		Lama su	800	650	560	460	430	350
		Lama giù	*2000	700	*1420	490	*1070	380

### CX30C Tettuccio

1,0 m	kg	RAGGIO PUNTO DI SOLLEVAMENTO						
		2,0 m	2,5 m	3,0 m	3,0 m	3,0 m	3,0 m	
		Lama su			660	510	490	390
		Lama giù			*1180	550	*930	420
		Lama su	880	660	610	470	470	360
		Lama giù	*1540	720	*1480	510	*1110	390
		Lama su	890	670	610	470	460	360
		Lama giù	*1920	720	*1380	510	*1040	390

### CX30C Cabina

1,0 m	kg	RAGGIO PUNTO DI SOLLEVAMENTO						
		2,0 m	2,5 m	3,0 m	3,0 m	3,0 m	3,0 m	
		Lama su			730	570	550	430
		Lama giù			*1180	610	*930	460
		Lama su	980	740	690	530	520	410
		Lama giù	*1540	800	*1480	570	*1110	440
		Lama su	990	740	680	530	520	400
		Lama giù	*1920	800	*1380	570	*1040	430

Altezza punto di sollevamento (m)	Bilanciere	RAGGIO PUNTO DI SOLLEVAMENTO					
		2,0 m		3,0 m		4,0 m	

### CX37C Tettuccio

1,0 m	kg	RAGGIO PUNTO DI SOLLEVAMENTO						
		2,0 m	3,0 m	3,0 m	3,0 m	3,0 m	3,0 m	
		Lama su			610	410	380	260
		Lama giù			*1120	450	*820	290
		Lama su	1080	660	560	360	360	240
		Lama giù	*1610	740	*1350	410	*910	260
		Lama su	1090	660	550	350	360	230
		Lama giù	*2430	740	*1340	390	*860	260

### CX37C Cabina

1,0 m	kg	RAGGIO PUNTO DI SOLLEVAMENTO						
		2,0 m	3,0 m	3,0 m	3,0 m	3,0 m	3,0 m	
		Lama su			830	710	540	470
		Lama giù			*970	770	*690	500
		Lama su	*1320	1230	780	670	510	440
		Lama giù	*1320	*1320	*1160	730	*770	480
		Lama su	1520	1240	770	660	510	440
		Lama giù	*2060	1370	*1140	720	*750	480

Tutti i modelli sono attrezzati con bilanciere lungo, contrappeso standard e cingoli in gomma. Il peso della benna è escluso.

ISO 10567: La capacità di sollevamento non supera il 75% del carico di ribaltamento oppure l'87% della capacità idraulica complessiva.

\* limite capacità idraulica

## ATTREZZATURE

CASE offre una gamma attrezzature omologate





- Benne standard da 0,025 a 0,135 m<sup>3</sup> Capacità a colmo SAE (larghezza da 250 a 800 mm)
- Benne per pulizia fossi
- Attacchi rapidi meccanici e idraulici (compatibili con Klac)
- Martelli idraulici











## CX26C

-  **Peso (Tettuccio / Cabina) (kg):** 2500 / 2650
-  **Potenza (kW / CV):** 18,5 / 24,8
-  **Larghezza (mm):** 1500
-  **Profondità (braccio corto/lungo) (mm):** 2420 / 2645







## CX30C

-  **Peso (Tettuccio / Cabina) (kg):** 2895 / 3005
-  **Potenza (kW / CV):** 18,5 / 24,8
-  **Larghezza (mm):** 1550
-  **Profondità (braccio corto/lungo) (mm):** 2500 / 2720



## CX37C

-  **Peso (Tettuccio / Cabina) (kg):** 3620 / 3760
-  **Potenza (kW / CV):** 18,2 / 24,4
-  **Larghezza (mm):** 1740
-  **Profondità (braccio corto/lungo) (mm):** 3135 / 3440

www.casece.com  
**EXPERTS FOR THE REAL WORLD**  
**SINCE 1842**

**CASE**  
CONSTRUCTION



Form No. 2021117 - MediaCross Firenze - 12/19

**CONTATTI**  
**CASE CONSTRUCTION EQUIPMENT**

**CNH INDUSTRIAL - UK**  
First Floor, Barclay Court 2,  
Heavens Walk,  
Doncaster - DN4 5HZ  
UNITED KINGDOM  
Tel: 00800 2273 7373

**CNH INDUSTRIAL ITALIA SPA**  
Via Plava 80,  
10135 Torino  
ITALIA

**CNH INDUSTRIAL**  
**DEUTSCHLAND GMBH**  
Case Baumaschinen  
Benzstr. 1-3 - D-74076 Heilbronn  
DEUTSCHLAND  
Tel: 00800 2273 7373

**CNH INDUSTRIAL**  
**MAQUINARIA SPAIN, S.A.**  
Avenida Aragón 402  
28022 Madrid  
ESPAÑA

**CNH INDUSTRIAL FRANCE, S.A.**  
16-18 Rue des Rochettes  
91150 Morigny-Champigny  
FRANCE  
Tel: 00800 2273 7373

**NOTA:** Le dotazioni di serie e opzionali possono cambiare in base alle richieste e alle leggi in vigore nei diversi paesi. Le foto possono mostrare dotazioni non di serie o non citate nel presente pieghevole - consultate il concessionario CASE. CNH Industrial si riserva il diritto di modificare senza preavviso le caratteristiche delle sue macchine, senza alcun obbligo dipendente da tali modifiche.

Conforme alla direttiva 2006/42/CE

**CASE**  
00800-2273-7373

La chiamata è gratuita da telefono fisso.  
Per le chiamate da cellulare consultare  
le tariffe del proprio gestore telefonico.

